

Telemecanique

Preventa

Руководство по выбору
и применению типовых решений
для безопасности Вашей установки



Использование типовых решений **Preventa** - это лучшая защита Вашего оборудования

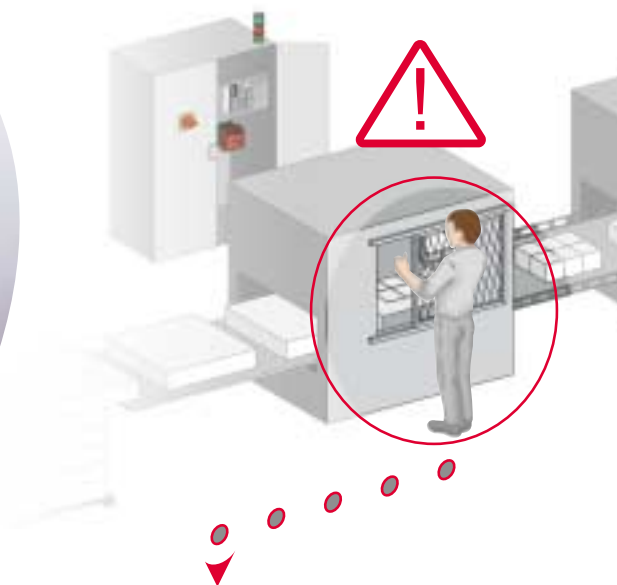

Оценка риска

- Решение для обеспечения безопасности Вашего оборудования должно выбираться исходя из суммарной оценки уровня риска в соответствии со стандартом EN 954-1.

Руководство по выбору и применению типовых решений безопасности

Данное руководство позволяет выбрать типовые решения на базе модулей Preventa.

- Выбор производителя: для экспорта продукции в любую точку мира Вам необходимы решения, отвечающие международным стандартам безопасности и имеющие соответствующие сертификаты.
- Выбор потребителя: для обеспечения оптимальной производительности необходимы решения, гарантирующие высокий уровень безопасности оборудования вне зависимости от обстоятельств.
- Выбор дистрибьютора: универсальные решения, отвечающие строгим требованиям Заказчиков и удобные для складирования.

S		Последствия несчастного случая
S1		Легкие травмы
S2		Серьезные, необратимые травмы или летальный исход
F		Частота и продолжительность нахождения в опасной зоне
F1		Непродолжительное время (от "редко" до "достаточно часто")
F2		Длительное время (от "часто" до "постоянно")
P		Возможность избежания опасности
P1		Возможно при определенных обстоятельствах
P2		Фактически невозможно

		Категория				
		B	1	2	3	4
S1	F1	●	●	○	○	○
	F2	●	●	○	○	○
S2	F1	●	●	●	○	○
	F2	●	●	●	○	○
P1	F1	●	●	●	○	○
	F2	●	●	○	○	○
P2	F1	●	●	○	○	○
	F2	●	●	○	○	○

Таблица приведена в Приложении к стандарту **EN 954-1**

- Рекомендованная категория системы управления
- Меры предосторожности превышают минимальные требования безопасности
- Категории, требующие дополнительных мер безопасности

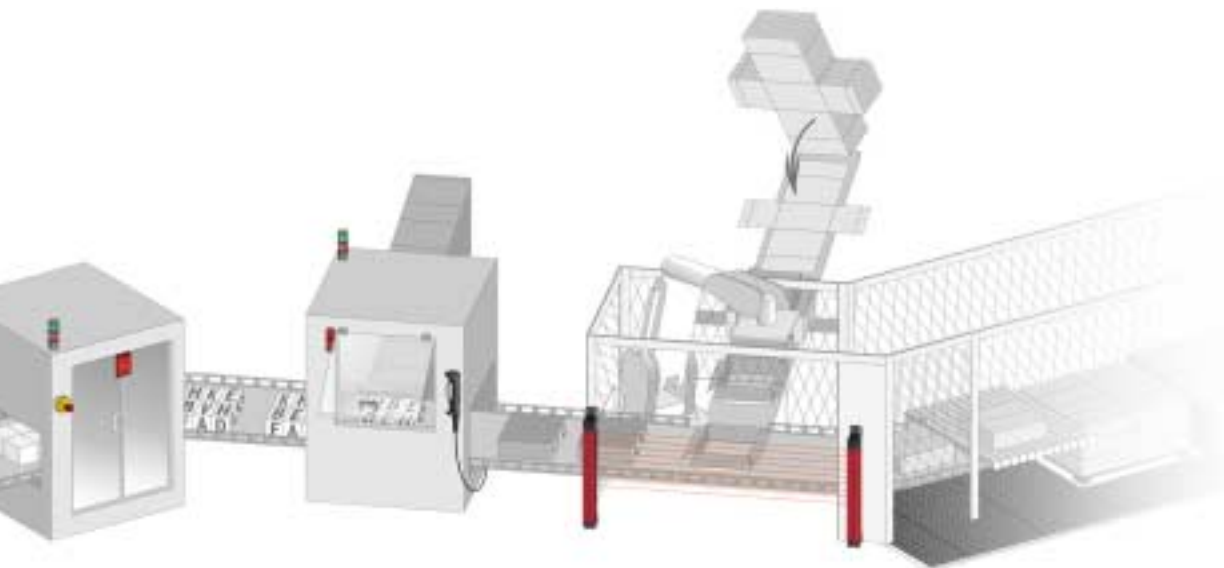

Вы определили категорию Вашей системы управления

Программное обеспечение, разработанное Schneider Electric, поможет Вам в выборе оптимального решения:

- с помощью типовых схем для различных уровней безопасности;
- с возможностью выбора и интеграции в формате Autocad.

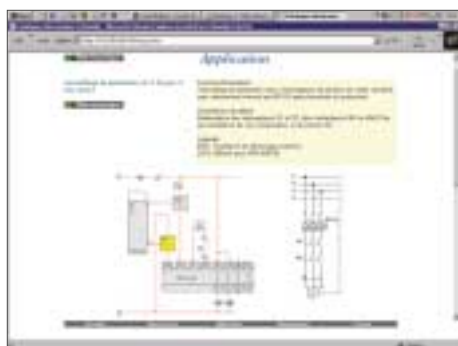

- Выбор оборудования непосредственно из электронного каталога.

Обозначение	№ по каталогу
S1	ZB4 BS844
	И ZB4 BZ104
S2	ZB4 BA4
	И ZB4 BZ104
S3	ZB4 BA1
	И ZB4 BZ101
S4	XCS-M3910L
S5	XCS-M3910L
Модуль	XPS-MP11123
KM1	LC1
KM2	LC1



С о д е р ж а н и е

Обработка информации

- Контроллеры и модули безопасности

Интерфейсы AS-i

- Контроль и управление шиной безопасности AS-i
- Интерфейсные модули шин безопасности AS-i

Обнаружение

- Концевые выключатели безопасности
- Концевые выключатели и маты безопасности
- Лучевые барьеры безопасности

Диалог

- Устройства аварийного останова
- Металлические ножные переключатели
- Пластиковые ножные переключатели
- Устройства управления
- Светосигнальные колонны и сигнальные блоки

Управление и защита

- Выключатели нагрузки
- Пускатели "TeSys"

Обработка информации

Контроллеры и модули безопасности

• Отслеживание устройств аварийного останова и конечных выключателей

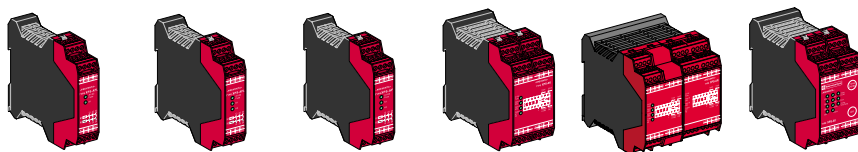
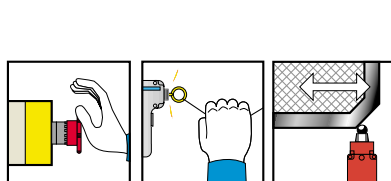

Максимальная категория применения (EN 954-1)	Категория 4	Категория 3		Категория 4			Категория 4
Количество контуров безопасности	3 НО	3 НО	3 НО	3 НО	3 НО	7 НО	3 НО + 3 НО с выдержкой
	3 полупровод. ключа	1 полупровод. ключ	—	—	1 НЗ + 4 полупровод. ключа	2 НЗ + 4 полупровод. ключа	3 полупровод. ключа
Количество светодиодов	12	2	3	3	4	4	11
Ширина корпуса	45 мм	22,5 мм	22,5 мм	22,5 мм	45 мм	90 мм	45 мм

Универсальное решение: контроллеры безопасности (одновременное отслеживание двух функций безопасности, выбранных из 15 предварительно запрограммированных)

Питание	24 В пост. тока	XPSMP11123P(1)					
---------	-----------------	----------------	--	--	--	--	--

Оптимальное решение: модули безопасности (отслеживание одной функции безопасности)

Питание (2)	24 В пост. тока	—	—	—	—	—	XPSAV11113P(1)
	24 В пост. или пер. тока	XPSAC5121P(1)	XPSAFL5130P(1)	XPSAF5130P(1)	XPSAK311144P(1)	XPSAR311144P(1)	—

(1) Исполнение с разъемами для подключения. Для заказа версии с винтовыми зажимами необходимо убрать букву **P** в конце каталожного номера. Пример: XPSMP 11123P становится XPSMP 11123.

(2) Для выбора другого напряжения питания обращайтесь в Schneider Electric.

• Отслеживание магнитных конечных выключателей • Отслеживание конечных выключателей

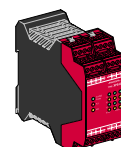
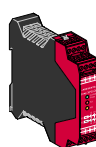
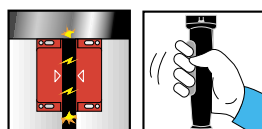

Максимальная категория применения (EN 954-1)	Категория 4	Категория 4		Категория 4
Описание	Кодированные магнитные конечные переключатели и конечные переключатели	Не более 2 кодированных магнитных конечных переключателей	Не более 6 кодированных магнитных конечных переключателей	Концевой переключатель
Количество контуров безопасности	1 НО для каждой функции	2 НО	2 НО	2 НО
	3 полупроводниковых ключа	2 полупроводниковых ключа	2 полупроводниковых ключа	2 полупроводниковых ключа
Количество светодиодов	12	3	15	3
Ширина корпуса	45 мм	22,5 мм	45 мм	22,5 мм

Универсальное решение: контроллеры безопасности (одновременное отслеживание двух функций безопасности, выбранных из 15 предварительно запрограммированных)

Питание	24 В пост. тока	XPSMP11123P(1)		
---------	-----------------	----------------	--	--

Оптимальное решение: модули безопасности (отслеживание одной функции безопасности)

Питание (2)	24 В пост. тока	XPSDMB1132P(1)	XPSDME1132P(1)	XPSVC1132P(1)
-------------	-----------------	----------------	----------------	---------------

(1) Исполнение с разъемами для подключения. Для заказа версии с винтовыми зажимами необходимо убрать букву **P** в конце каталожного номера. Пример: XPSMP 11123P становится XPSMP 11123.

(2) Для выбора другого напряжения питания обращайтесь в Schneider Electric.

• Отслеживание матов безопасности

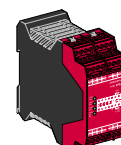
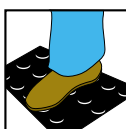

Максимальная категория применения (EN 954-1)	Категория 3	Категория 3
Количество контуров безопасности	3 НО + 3 НО для каждой функции	3 НО
	3 полупроводниковых ключа	1 НЗ + 4 полупроводниковых ключа
Количество светодиодов	12	4
Ширина корпуса	45 мм	45 мм

Универсальное решение: контроллеры безопасности (одновременное отслеживание двух функций безопасности, выбранных из 15 предварительно запрограммированных)

Питание	24 В пер. тока	XPSMP11123P(1)	
---------	----------------	----------------	--

Оптимальное решение: модули безопасности (отслеживание одной функции безопасности)

Питание(2)	24 В пост. или пер. тока		XPSAK311144P(1)
------------	--------------------------	--	-----------------

(1) Исполнение с разъемами для подключения. Для заказа версии с винтовыми зажимами необходимо убрать букву **P** в конце каталожного номера. Пример: XPSMP 11123P становится XPSMP 11123.

(2) Для выбора другого напряжения питания обращайтесь в Schneider Electric.

Контроллеры и модули безопасности

• Отслеживание ручных блоков управления

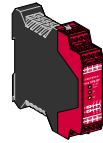
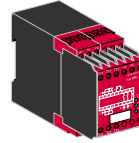
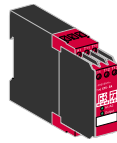
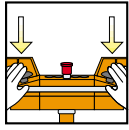

Максимальная категория применения (EN 954-1)		Категория 1 (тип IIIA в соответствии с EN 574)	Категория 4 (тип IIIC в соответствии с EN 574)	
Количество контуров	безопасности	1 НО	2 НО	2 НО
	дополнительных	1 НЗ	1 НЗ	2 полупроводниковых ключа
Количество светодиодов		2	3	3
Ширина корпуса		22,5 мм	45 мм	22,5 мм
Оптимальное решение: модули безопасности (отслеживание одной функции безопасности)				
Питание (2)	24 В пост. тока	–	XPSBC1110	XPSBF1132P(1)
	24 В пост. или пер. тока	XPSBA5120	–	–

(1) Исполнение с разъемами для подключения. Для заказа версии с винтовыми зажимами необходимо убрать букву **P** в конце каталожного номера. Пример: XPSMP 11132P становится XPSMP 11132.
 (2) Для выбора другого напряжения питания обращайтесь Schneider Electric.

• Отслеживание лучевых барьеров

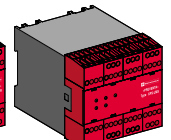
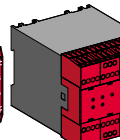
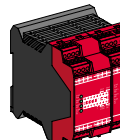
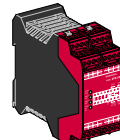
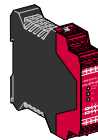
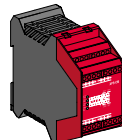
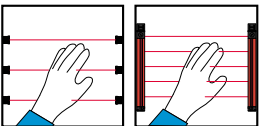

Макс. категория применения (EN 954-1)	Категория 4	Категория 2	Категория 4					
Количество контуров	безопасности	1 НО для каждой функции	2 НО	3 НО	3 НО	7 НО	3 НО	3 полупровод. ключ
	дополнительных	3 полупровод. ключа	4 полупровод. ключа	–	1 НЗ+ 4 полупровод. ключ	4 полупровод. ключ	2 полупровод. ключ	–
Количество светодиодов		12	4	3	4	4	5	5
Ширина корпуса		45 мм	45 мм	22,5 мм	45 мм	90 мм	90 мм	90 мм
Встроенная гасящая функция Muting		–	+	–	–	–	+	+
Универсальное решение: контроллеры безопасности (одновременное отслеживание двух функций безопасности, выбранных из 15 предварительно запрограммированных)								
Питание	24 В пост. тока	XPSMP11123P(1)						

Оптимальное решение: модули безопасности (отслеживание одной функции безопасности)

Питание (3)	24 В пост. тока	XPSCM1144P(1)	–	–	–	XPSLMR1152(2)	XPSLMS1150(2)
	24 В пост. или пер. тока	–	XPSAFL5130P(1)	XPSAK311144P(1)	XPSAR311144P(1)	–	–

(1) Исполнение с разъемами для подключения. Для заказа версии с винтовыми зажимами необходимо убрать букву **P** в конце каталожного номера. Пример: XPSMP 11132P становится XPSMP 11132.
 (2) Только для версии с разъемом.
 (3) Для выбора другого напряжения питания обращайтесь в Schneider Electric.

• Отслеживание нулевой скорости, выдержки времени и лифтового применения

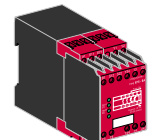
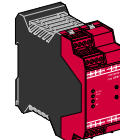
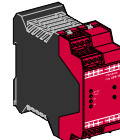
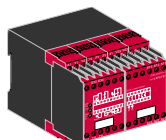
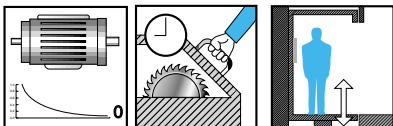

Максимальная категория применения (EN 954-1)	Категория 3	Категория 4		
Для отслеживания	Условия нул. скорости двигат.	Безопасная выдержка времени		
Количество контуров	безопасности	1 НО + 1 НЗ	1 НО импульсный	2 НО
	дополнительных	2 полупроводниковых ключа	2 НЗ+2 полупровод. ключа	2 полупровод. ключа
Количество светодиодов		4	4	4
Ширина корпуса		90 мм	45 мм	45 мм
Оптимальное решение: модули безопасности (отслеживание одной функции безопасности)				
Питание (2)	24 В пост. тока	XPSVN1142	–	–
	24 В пост. или пер. тока	–	XPSTA5142P(1)	XPSTW5142P(1)
				XPSDA5142

(1) Только для версии с разъемом.
 (2) Для выбора другого напряжения питания обращайтесь в Schneider Electric.

Интерфейсы AS-i

Контроль и управление шиной безопасности AS-i

Арбитр шины безопасности AS-i

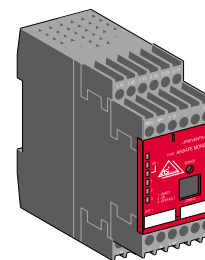
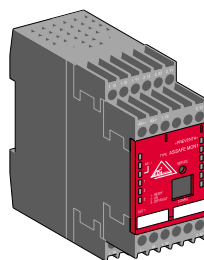

Максимальная категория применения (EN 954-1)		Категория 4	
Количество контуров	безопасности	2 НО	2 x 2 НО
	дополнительных	1 полупроводниковый ключ	2 полупроводниковых ключа
Количество светодиодов		5	8
Ширина корпуса		45 мм	45 мм
Профиль AS-i		7.F	7.F
Совместимость A2S-i		+	+
№ по каталогу		ASISAFEMON1 (1)	ASISAFEMON2(1)

(1) Руководства для пользователей заказываются отдельно.

Программное обеспечение для загрузки параметров и пульт настройки

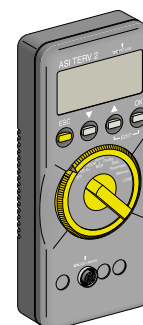
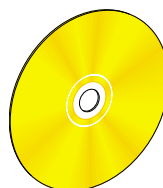

	Программное обеспечение		Пульт настройки (1)
	FR / EN / DE	IT / ES / PT	
Средства	CD-ROM ПК		—
Операционная система	Windows		—
Степень защиты	—		IP 20
Питание	—		4 батарейки LR6
Размеры (Ш x Г x В)	—		70 x 50 x 170 мм
№ по каталогу	ASISWIN	ASISWINB	ASITERV2

(1) Для IR-адресации интерфейсов безопасности используйте инфракрасный интерфейсный адаптер.

Аксессуары

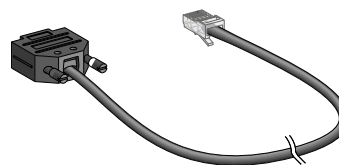
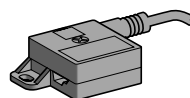
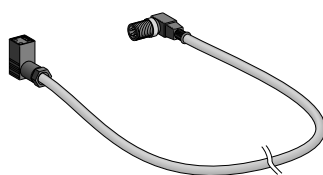

	Инфракрасный интерфейсный адаптер для пульта настройки	Заглушка для кабеля AS-i	Кабель для передачи параметров в арбитр по RS 232	Кабель для передачи данных "арбитр-арбитр"
Степень защиты	IP 67	IP 67	IP 20	IP 20
Длина кабеля	1 м	2 м	2 м	0,2 м
№ по каталогу	ASITERIR1	XZCG0122	ASISPCP	ASISCM

Интерфейсные модули шин безопасности AS-i

Для кнопок аварийного останова Ø 22

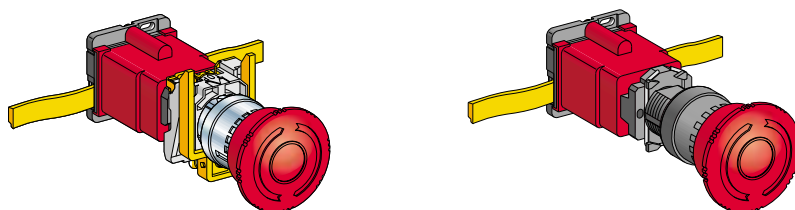

	Металлическая кнопка	Пластиковая кнопка
Степень защиты	IP 20	IP 20
Размеры, Ш x Г x В	40 x 46,5 x 68 мм	40 x 40 x 64 мм
Профиль AS-i	0.B.F.F	0.B.F.F
Ток, потребляемый по AS-i	45 мА	45 мА
IR-адресация	+	+
№ по каталогу с 1 НЗ + 1 НО контактами (кнопка без головки)	ASISSLB4	ASISSLB5
№ по каталогу (грибовидная головка кнопки аварийного останова Ø 40, возврат поворотом)	ZB4BS844 (1)	ZB5AS844 (1)

(1) За информацией по другим головкам обращайтесь в Schneider Electric.

Для других устройств безопасности с выходными разъемами M12 или ISO M16/20

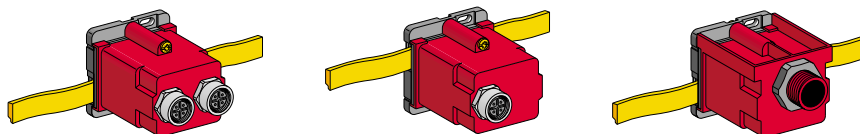

	2 входа M12 (1)	1 вход M12	1 вход ISO M16 (2)
Степень защиты	IP 67	IP 67	IP 67
Размеры (Ш x Г x В)	40 x 40 x 58 мм	40 x 40 x 58 мм	40 x 40 x 57,5 мм
Профиль AS-i	0.B.F.F	0.B.F.F	0.B.F.F
Ток, потребляемый по AS-i	45 мА	45 мА	45 мА
IR-адресация	+	+	+
Номера по каталогу	ASISSLC2	ASISSLC1	ASISLLS

(1) Для соединения, использующего 2 разъема со встроенным кабелем или 1 разъем со встроенным кабелем + 1 разъем.

(2) Для входа 1xISO M20 используйте нижеуказанный адаптер.

Аксессуары

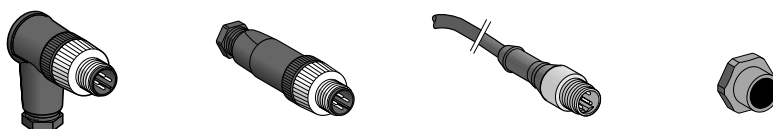

	Разъемы		Разъемы со встроенным кабелем	Адаптер (комплект из 5 шт.)
Описание	Коленчатый (загнутый)	Прямой	Прямой	ISO M16/M20
Степень защиты	IP 67	IP 67	IP 67	IP 67
Длина кабеля	–	–	2 м	–
№ по каталогу	XZCC12MCM40B	XZCC12MDM40B	XZCP1541L2	DE9RI2016

Обнаружение

Концевые выключатели безопасности с втычным рычагом привода

Вход ISO (EN 50262)

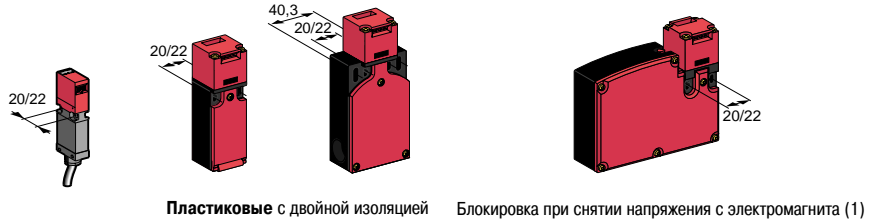
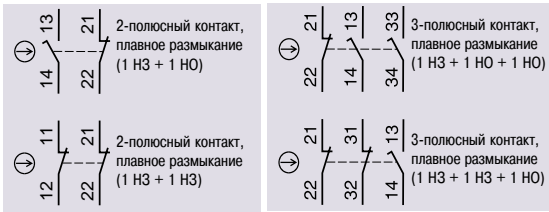

Пластиковые переключатели безопасности	Тип XCSMP Кабель, Д = 2 м	Тип XCSPA и TA 1 вход ISO M16 (2) 2 входа ISO M16 (2)		Тип XCSTE 1 вход ISO M16 (2)
Скорость срабатывания (минимальная → максимальная)	0,05 → 0,1 м/с	0,01 → 0,5 м/с		0,01 → 0,5 м/с
Степень защиты	IP 67	IP 67		IP 67
Номинальные рабочие характеристики (в соответствии с МЭК/EN 60947-5-1)	~ AC 15, C 300 --- DC 13, Q 300	~ AC 15, A 300 --- DC 13, Q 300		~ AC 15, B 300 --- DC 13, Q 300
Размеры (корпус + головка), Ш x Г x В	30 x 15 x 87 мм	30 x 30 x 93,5 мм	52 x 30 x 114,5 мм	110 x 33 x 93,5 мм
Напряжение питания электромагнита	-	-	-	24 В пост. или пер. т. 120 В пер. или пост. т. 230 В пер. или пост. т.
Переключатель в сборе (1 N3 + 1 NO + 1 NO)	XCSMP59L2(3)	XCSPA592	XCSTA592	XCSTE5312
Переключатель в сборе (1 N3 + 1 N3 + 1 NO)	XCSMP79L2(3)	XCSPA792	XCSTA792	XCSTE7312
				XCSTE5332 XCSTE7332 XCSTE5342 XCSTE7342

- (1) Для исполнений с электромеханической защелкой при подаче напряжения обращайтесь в Schneider Electric.
 (2) Для исполнения кабельного входа с сальником № 11 (Pg 11) замените последнюю цифру на 1 (пример: XCSPA592 становится XCSPA591).
 (3) По поводу других изделий серии Preventa обращайтесь в Schneider Electric.



Вход ISO (EN 50262)



Металлические выключатели безопасности	Тип XCSA/B/C 1 вход ISO M20 (2)			Тип XCSE 2 входа ISO M20 (2)		
Скорость срабатывания (минимальная → максимальная)	0,01 → 0,5 м/с			0,01 → 0,5 м/с		
Степень защиты	IP 67			IP 67		
Номинальные рабочие характеристики (соответствуют МЭК/EN 60947-5-1)	~ AC 15, A 300 --- DC 13, Q 300			~ AC 15, B 300 --- DC 13, Q 300		
Размеры (корпус + головка), Ш x Г x В	40 x 44 x 113,5 мм	52 x 44 x 113,5 мм	52 x 44 x 113,5 мм	98 x 44 x 146 мм		
Напряжение питания электромагнита	-	-	-	24 В пост. или пер. тока	110/120 В пост. или пер. тока	220/240 В пост. или пер. тока
Переключатель в сборе (1 N3 + 1 NO + 1 NO)	XCSA502	XCSB502	XCSC502	XCSE5312	XCSE5332	XCSE5342
Переключатель в сборе (1 N3 + 1 N3 + 1 NO)	XCSA702	XCSB702	XCSC702	XCSE7312	XCSE7332	XCSE7342

- (1) За информацией об исполнении с электромеханической защелкой при подаче напряжения обращайтесь в Schneider Electric.
 (2) Для заказа кабельного ввода с сальником № 13 (Pg 13,5) замените последнюю цифру на 1. Пример: XCSA502 становится XCSA501.

Аксессуары

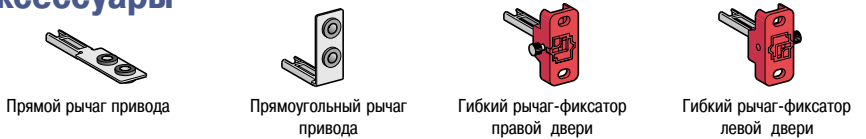

Для концевых выключателей безопасности XCSMP	Рычаг привода			
№ по каталогу	XCSZ81	XCSZ84	XCSZ83	XCSZ85



Для концевых выключателей безопасности XCSPA/TA/TE	Рычаг привода				Фиксатор
№ по каталогу	XCSZ11	XCSZ12	XCSZ14	XCSZ13	XCSZ21

(1) Для Д = 29 мм, № по каталогу = XCSZ15.

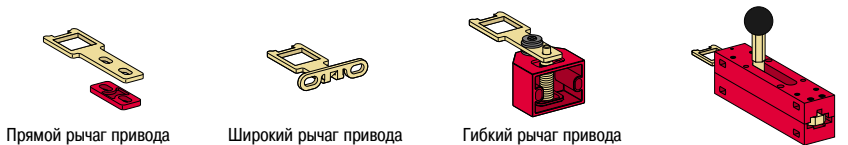

Для концевых выключателей безопасности XCS-A/B/C/E	Рычаг привода			Дверной замок
№ по каталогу	XCSZ01	XCSZ02	XCSZ03	XCSZ05

Концевые выключатели безопасности с вращающимся рычагом или валом

Вход ISO (EN 50262)

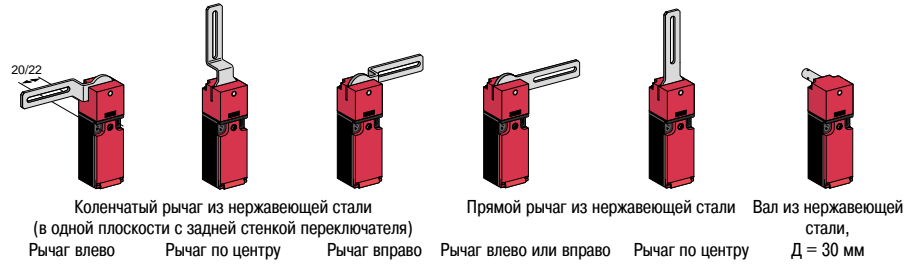
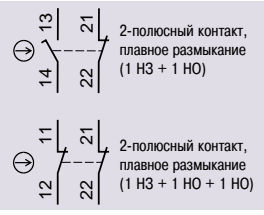

Пластиковые выключатели безопасности	Тип XCSPL с вращающимся рычагом или XCSPR с валом вход ISO M16 (1)					
Минимальный момент (срабатывание/ позитивное открытие)	0,1 / 0,25 Н·м	0,1 / 0,25 Н·м	0,1 / 0,25 Н·м	0,1 / 0,25 Н·м	0,1 / 0,25 Н·м	0,1 / 0,25 Н·м
Степень защиты	IP 67	IP 67	IP 67	IP 67	IP 67	IP 67
Номинальные рабочие характеристики	~ AC 15, A 300 / ~ DC 13, Q 300 (в соответствии с МЭК/EN 60947-5-1)					
Размеры (корпус + головка), Ш x Г x В	30 x 30 x 160 мм	30 x 30 x 160 мм	30 x 30 x 160 мм	30 x 30 x 160 мм	30 x 30 x 160 мм	30 x 30 x 96 мм
Угол расщепления	5°	5°	5°	5°	5°	5°
Переключатель в сборе (1 НЗ + 1 НО)	XCSPL592	XCSPL582	XCSPL572	XCSPL562	XCSPL552	XCSPR552
Переключатель в сборе (1 НЗ + 1 НЗ)	XCSPL792	XCSPL782	XCSPL772	XCSPL762	XCSPL752	XCSPR752

(1) Для заказа кабельного ввода с сальником № 11 (Pg 11) замените последнюю цифру на 1. Пример: XCSPL592 становится XCSPL591.



Вход ISO (EN 50262)

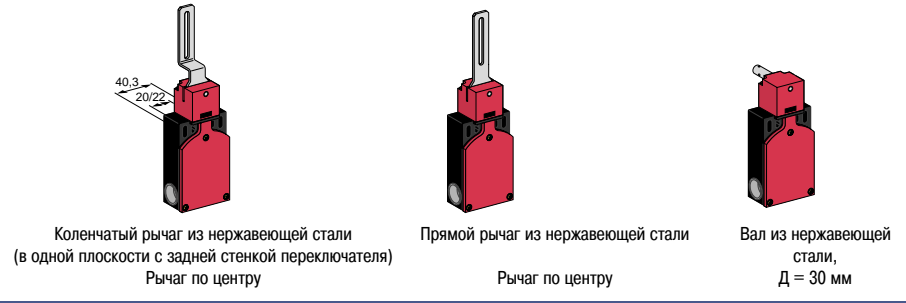

Пластиковые выключатели безопасности	Тип XCSPL с вращающимся рычагом или XCSPR с валом 2 входа ISO M16 (1)		
Минимальный момент (срабатывание/ позитивное открытие)	0,1 / 0,45 Н·м	0,1 / 0,45 Н·м	0,1 / 0,45 Н·м
Степень защиты	IP 67	IP 67	IP 67
Номинальные рабочие характеристики	~ AC 15, A 300 / ~ DC 13, Q 300 (в соответствии с МЭК/EN 60947-5-1)		
Размеры (корпус + головка), Ш x Г x В	52 x 30 x 180 мм	52 x 30 x 180 мм	52 x 30 x 117 мм
Угол расщепления	5°	5°	5°
Переключатель в сборе (1 НЗ + 1 НО + 1 НО, 2 НО, перекидные)	XCSTL582	XCSTL552	XCSTR552
Переключатель в сборе (1 НЗ + 1 НЗ + 1 НО, 1 НО, перекидные)	XCSTL782	-	XCSTR752

(1) Для заказа кабельного ввода с сальником № 11 (Pg 11) замените последнюю цифру на 1. Пример: XCSPL592 становится XCSPL591.

Магнитные концевые выключатели безопасности

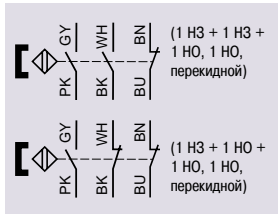
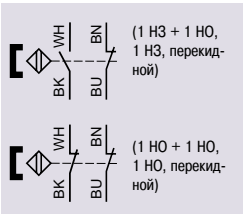

Пластиковые выключатели безопасности	Тип XCSDM, кодированный магнитный, Длина кабеля = 2 м		
Переключатели для срабатывания	"Лицом к лицу", "лицом" к боковой стороне, "бок о бок"		"Лицом к лицу"
Степень защиты	IP 66 + IP 67		
Тип контакта	REED		
Номинальные рабочие характеристики	Ue = 24 В пост. тока, Ie = 100 мА		
Размеры, Ш x Г x В	16 x 7 x 51 мм	25 x 13 x 88 мм	M30 x 38,5 мм
Переключение кодированным магнитом (1 НЗ + 1 НО, 1 НЗ, перекид.)	XCSDMC5902	-	XCSDMR5902
Переключение кодированным магнитом (1 НО + 1 НО, 1 НЗ, перекид.)	XCSDMC7902	-	XCSDMR7902
Переключение кодированным магнитом (1 НЗ + 1 НЗ + 1 НО, 2 НЗ, перекид.)	-	XCSDMP5002	-
Переключение кодированным магнитом (НЗ+НО+НО, 1НО, перекид.)	-	XCSDMP7002	-
Назначение (2)	Sao = 5 мм ; Sar = 15 мм		Sao = 8 мм ; Sar = 20 мм

(1) Для заказа переключателя со светодиодом замените последнюю цифру 0 на 1. Пример: XCSDMC 5902 становится XCSDMC 5912.

(2) Sao: гарантированная дистанция включения, Sar: гарантированная дистанция отключения.

Плунжерные концевые выключатели безопасности

XCS

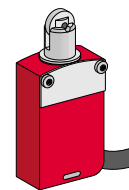
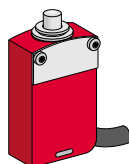
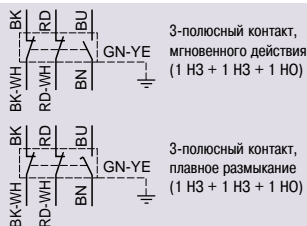

Металлические концевые выключатели	Миниатюрные Длина кабеля = 1 м (1)	
Скорость срабатывания (минимальная → максимальная)	0,01 → 0,5 м/с	0,01 → 0,1 м/с
Минимальное усилие (срабатывание/позитивное открытие)	7,5 / 37,5 Н	5 / 25 Н
Степень защиты	IP 66 + IP 67 + IP 68	IP 66 + IP 67 + IP 68
Размеры (корпус + головка), Ш x Г x В	30 x 16 x 60 мм	30 x 16 x 70 мм
Переключатель в сборе	1 НЗ + 1 НЗ + 1 НО мгно. срабатывание	XCSM3910L1 →
	1 НЗ + 1 НЗ + 1 НО плавное размыкание	XCSM3710L1 →
		XCSM3902L1 →
		XCSM3702L1 →

(1) Для заказа выключателя с кабелем длиной = 2 м замените последнюю цифру на 2 (пример: XCSV391L1 становится XCSV391L2)
 Для заказа выключателя с кабелем длиной = 5 м замените последнюю цифру на 5 (пример: XCSV391L1 становится XCSV391L5).

Маты безопасности (1)

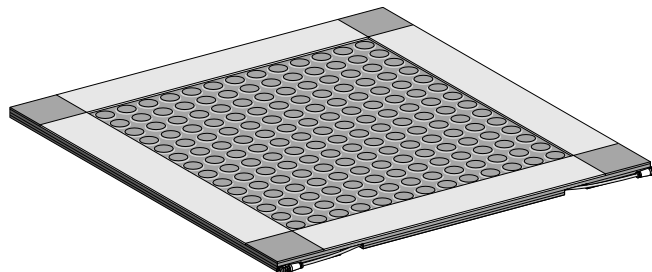

(1) Для установки используйте специальное программное обеспечение

Максимальная категория применения (EN 954-1)	Категория 3			
Степень защиты	IP 67			
Время срабатывания	С модулем XPSAK ≤ 40 мс			
Чувствительность	одиночный мат			
	группа матов			
Максимальная нагрузка	2000 Н/см ²			
Подключение (1)	С помощью разъема M8 (1 "папа"/1 "мама"), длина кабеля = 100 мм			
Размеры	500 x 500 x 11 мм	500 x 750 x 11 мм	750 x 750 x 11 мм	750 x 1250 x 11 мм
№ по каталогу	XY2TP1	XY2TP2	XY2TP3	XY2TP4

(1) За информацией о других изделиях серии Preventa обращайтесь в Schneider Electric.

Аксессуары									
Направляющие (комплект из 2 шт.) Длина	194 мм	394 мм	444 мм	494 мм	644 мм	694 мм	744 мм	1194 мм	1244 мм
№ по каталогу	XY2TZ10	XY2TZ20	XY2TZ30	XY2TZ40	XY2TZ50	XY2TZ60	XY2TZ70	XY2TZ80	XY2TZ90
Соединительные элементы	Внешние угловые элементы (4 шт.)	Внутренний угловой элемент + внешний угловой элемент		Соед. элементы для направл., Д = 56 мм, с выходом для кабеля (2 шт.)		Соединительные элементы, Д = 6 мм (2 шт.)			
№ по каталогу	XY2TZ4	XY2TZ5		XY2TZ1		XY2TZ2			

Лучевые барьеры безопасности

Тип 2

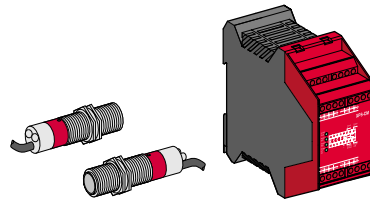

Тип 2: соответствие МЭК/EN 61496-1, одиночный луч, инфракрасное излучение

Наивысшая защитная точка (соответствие EN 999)	750-1200 мм (от 1 до 4 лучей)	
Номинальная дистанция чувствительности (Sn)	8 м	
Количество контуров безопасности	безопасности	2 NO
	дополнительных	4 полупроводниковых электронных ключа
Время срабатывания	< 25 мс	
Модули (встроенная подавляющая функция)	24 В пост. тока	XPSCM1144P (1)
Лучевые пары, параллельно направ.	со встроенным кабелем Д = 5 м	XU2S18PP340L5 (2)
	с разъемом M12	XU2S18PP340D (2)

(1) Исполнение с разъемами для подключения. Для заказа версии с винтовыми зажимами необходимо убрать букву **P** в конце каталожного номера. Пример: XPSMM 1144P становится XPSMM 1144.
 (2) Для заказа устройства с перпендикулярными установочными осями необходимо добавить букву **W** в каталожном номере. Пример: XU2S18PP340L5 становится XU2S18PP340WL5.

Тип 4

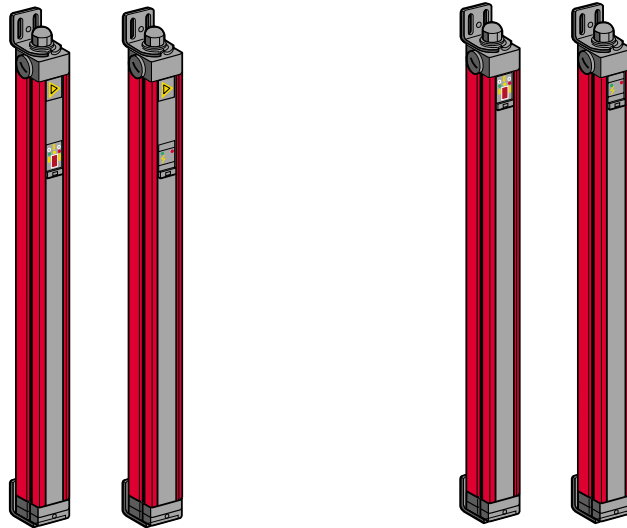

Тип 4: соответствие МЭК/EN 61496-1, мульти лучи, инфракрасное излучение, 1 кабельный ввод для № 13 (Pg 13,5) (2)

Номинальная дистанция чувствительности (Sn)	0,3-6 м (пальцы), 0,3-9 м (рука)		
Чувствительность	14 мм (пальцы), 29 мм (рука)		
Количество контуров безопасности	2 NO		2 полупроводниковых электронных ключа PNP
	1 НЗ		2 полупроводниковых электронных ключа PNP
Время срабатывания (мс)	28-66 (пальцы), 28-51 (рука)		15-53 (пальцы), 15-38 (рука)
Передатчик + приемник, наивысшая защитная точка (мм)	274	XUSLA10602SBR2	XUSLC10602SBS2
Защита пальцев	374	XUSLA10603SBR2	XUSLC10603SBS2
	494	XUSLA10605SBR2	XUSLC10605SBS2
	614	XUSLA10606SBR2	XUSLC10606SBS2
	734	XUSLA10607SBR2	XUSLC10607SBS2
	854	XUSLA10608SBR2	XUSLC10608SBS2
	974	XUSLA10609SBR2	XUSLC10609SBS2
	Передатчик + приемник, наивысшая защитная точка (мм)	509	XUSLA30905SBR2
Защита рук	749	XUSLA30907SBR2	XUSLC30907SBS2
	989	XUSLA30909SBR2	XUSLC30909SBS2
	1229	XUSLA30912SBR2	XUSLC30912SBS2

(2) При использовании кабельного ввода с сальником ISO M20 дополнительно заказывается адаптер LT9RP13520 (комплект из 5 шт.).

Кнопки с фиксацией триггерного действия Ø 22

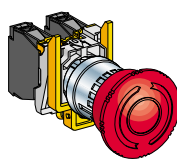
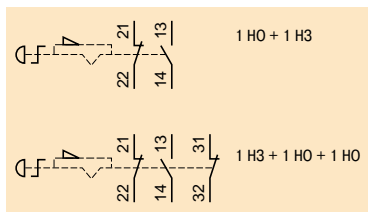

Возврат поворотом

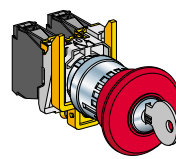

Возврат ключом
(ключ № 455)

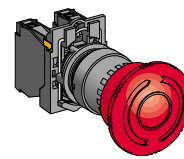

Возврат поворотом

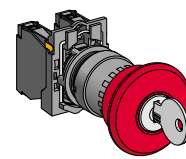

Возврат ключом
(ключ № 455)

	Металлическое основание		Пластиковое основание	
Механическая износостойкость (млн рабочих циклов)	0,3		0,3	
Ударопрочность/виброустойчивость	10 / 5 gn		10 / 5 gn	
Степень защиты	IP 65		IP 65	
Номинальные рабочие характеристики	~ AC-15, A 600 / ≡ DC-13, Q 600 (в соответствии с МЭК/EN 60947-5-1)			
Размеры, Ø x Г	Ø 40 x 82 мм	Ø 40 x 104 мм	Ø 40 x 81,5 мм	Ø 40 x 103 мм
1 НЗ + 1 НО	XB4BS8445	XB4BS9445	XB5AS8445	XB5AS9445
1 НЗ + 1 НО + 1 НЗ	—	ZB4BS944+ZB4BZ141	—	ZB5AS944+ZB5AZ141



Кнопочные посты для кнопок с фиксацией триггерного действия Ø 22

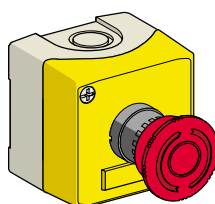
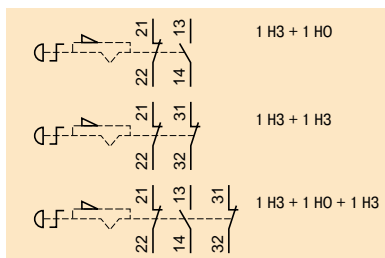

Возврат поворотом

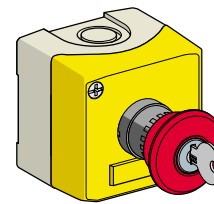

Возврат ключом (ключ № 455)

	Пластиковое основание (2 кабельных входа x ISO или с сальником №13 (Pg 13,5))	
Механическая износостойкость (млн рабочих циклов)	0,1	
Ударопрочность/виброустойчивость	10 / 5 gn	
Степень защиты	IP 65	
Номинальные рабочие характеристики	~ AC-15, A 600 / ≡ DC-13, Q 600 (в соответствии с МЭК/EN 60947-5-1)	
Размеры, Ш x Г x В	68 x 91 x 68 мм	67 x 113 x 68 мм
1 НЗ + 1 НО	XALK178E	XALK188E
1 НЗ + 1 НЗ	XALK178F	XALK188F
1 НЗ + 1 НО + 1 НЗ	—	XALK188G

Аксессуары



Держатель этикеток



	Белые буквы на красном фоне	Черные буквы на желтом фоне
Размеры	30 x 40 мм видимого поля	Ø 60 мм
Маркировка "Emergency stop"	ZBY2130	ZBY9130
Маркировка "Arrêt d'urgence"	ZBY2330	ZBY9330
Маркировка "Not Aus"	ZBY2230	ZBY9230

Устройства аварийного останова

Вход ISO
(EN 50262)

Тросовый барьер безопасности

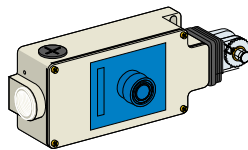
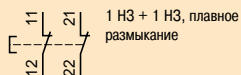
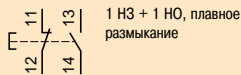

Возврат кнопкой в защитной оболочке

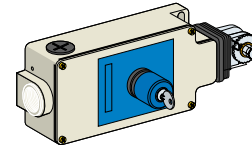

Возврат ключом (ключ № 421)

Кабель длиной 15 м	С фиксацией, без лампы индикации	
	1 кабельный вход x ISO M20 (1)	
Механическая износостойкость (млн рабочих циклов)	0,01	0,01
Ударпрочность/виброустойчивость	50 / 10 gn	50 / 10 gn
Степень защиты	IP 65	IP 65
Номинальные рабочие характеристики	~ AC-15, A300 / ---DC-13, Q300 (в соответствии с МЭК/EN 60947-5-1)	
Размеры, Ш x Г x В	201 x 71 x 68 мм	201 x 71 x 68 мм
Длина кабеля	≤15 м	≤15 м
Разъем для подключения кабеля	Слева или справа	Слева или справа
1 N3 + 1 NO, плавное размыкание	XY2CH13250H29	XY2CH13450H29
1 N3 + 1 N3, плавное размыкание	XY2CH13270H29	XY2CH13470H29

(1) Для заказа кабельного ввода с сальником № 13 (Pg 13,5) уберите H29 на конце каталожного номера. Пример: XY2CH 13250H29 становится XY2CH 13250.

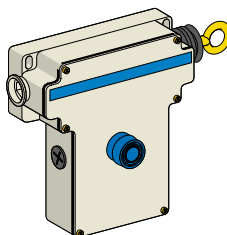
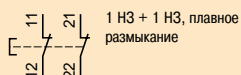
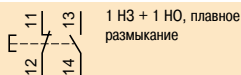

Возврат кнопкой в защитной оболочке

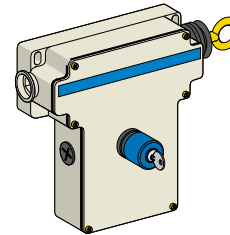

Возврат ключом (ключ № 421)

Кабель длиной 50 м	С фиксацией, без лампы индикации			
	3 кабельных ввода x ISO M20 или с сальником № 13 (Pg 13,5)			
Механическая износостойкость (млн рабочих циклов)	0,01		0,01	
Ударпрочность/виброустойчивость	50 / 10 gn		50 / 10 gn	
Степень защиты	IP 65		IP 65	
Номинальные рабочие характеристики	~ AC-15, A300 / ---DC-13, Q300 (в соответствии с МЭК/EN 60947-5-1)			
Размеры, Ш x Г x В	229 x 82 x 142 мм		229 x 82 x 142 мм	
Длина кабеля	≤50 м		≤50 м	
Разъем для подключения кабеля	Слева	Справа	Слева	Справа
1 N3 + 1 NO, плавное размыкание	XY2CE2A250	XY2CE1A250	XY2CE2A450	XY2CE1A450
1 N3 + 1 N3, плавное размыкание	XY2CE2A270	XY2CE1A270	—	XY2CE1A470



Простые ножные переключатели



С триггерным механизмом
(позитивная логика включения)

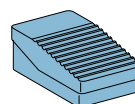

Без триггерного механизма

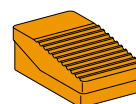

Ножные переключатели без защитного кожуха					
2 кабельных ввода x ISO с сальником №16 (Pg 16)) (1)					
Цвет	Оранжевый		Синий		Оранжевый
Механическая износостойкость (млн рабочих циклов)	5		5		5
Степень защиты	IP 66		IP 66		IP 66
Номинальные рабочие характеристики	~ AC 15, A 300 / = DC 13, Q 300 (в соответствии с МЭК/EN 60947-5-1)				
Размеры, Ш x Г x В	104 x 172 x 59 мм				
Срабатывание контактов					
1 шаг	1 НЗ + 1 НО	XPER810	XPEM110	XPER110	XPER110
	2 НЗ + 1 НО	-	XPEM111	XPER111	XPER111
2 шага	2 НЗ + 1 НО	XPER911	XPEM211	XPER211	XPER211
	аналоговый выход	XPER929	-	XPER229	XPER229

(1) Для кабельного ввода с сальником ISO M20 дополнительно закажите адаптер DE9RA 1620 (комплект из 5 шт.).



Простые ножные переключатели

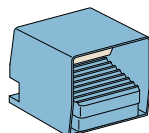

С триггерным механизмом (позитивная логика включения)

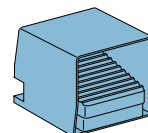
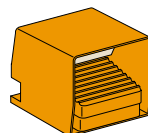

Без триггерного механизма

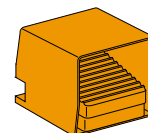

Ножные переключатели с защитным кожухом					
2 кабельных ввода x ISO с сальником №16 (Pg 16)) (1)					
Цвет	Синий		Оранжевый		Оранжевый
Механическая износостойкость (млн рабочих циклов)	5		5		5
Степень защиты	IP 66		IP 66		IP 66
Номинальные рабочие характеристики	~ AC 15, A 300 / = DC 13, Q 300 (в соответствии с МЭК/EN 60947-5-1)				
Размеры, Ш x Г x В	160 x 186 x 152 мм				
Срабатывание контактов					
1 шаг	1 НЗ + 1 НО	XPEM510	XPER510	XPEM310	XPER310
	2 НЗ + 1 НО	XPEM511	XPER511	XPEM311	XPER311
1 фиксация шага	1 НЗ + 1 НО	-	-	XPEM410	XPER410
2 шага	2 НЗ + 1 НО	XPEM711	XPER711	XPEM611	XPER611
	аналоговый выход	XPEM529	XPER529	XPEM329	-

(1) Для кабельного ввода с сальником ISO M20 дополнительно закажите адаптер DE9RA 1620 (комплект из 5 шт.).



Двойные ножные переключатели

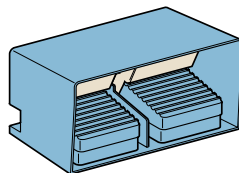

С триггерным механизмом (позитивная логика включения)

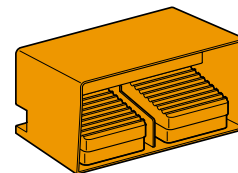

Без триггерного механизма

Ножные переключатели с защитным кожухом					
2 кабельных ввода x ISO с сальником №16 (Pg 16)) (1)					
Цвет	Синий		Оранжевый		Оранжевый
Механическая износостойкость (млн рабочих циклов)	5		5		5
Степень защиты	IP 66		IP 66		IP 66
Номинальные рабочие характеристики	~ AC 15, A 300 / = DC 13, Q 300 (в соответствии с МЭК/EN 60947-5-1)				
Размеры, Ш x Г x В	295 x 190 x 155 мм				
Срабатывание контактов					
1 шаг	2 x 1 НЗ + 1 НО	XPEM5100D	XPER5100D	XPEM3100D	XPER3100D
	2 x 2 НЗ + 1 НО	XPEM5110D	XPER5110D	XPEM3110D	XPER3110D

(1) Для кабельного ввода с сальником ISO M20 дополнительно закажите адаптер DE9RA 1620 (комплект из 5 шт.).

Пластиковые ножные переключатели

Вход ISO
(EN 50262)

Простые ножные переключатели

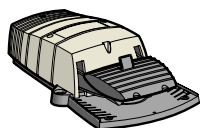

С триггерным механизмом

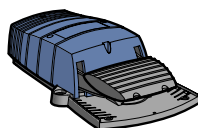

Без триггерного механизма

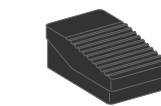
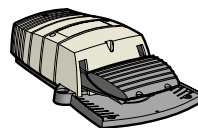

Без триггерного механизма

Ножные переключатели без защитного кожуха

2 кабельных входа ISO M20 с сальником

1 ввод (1)

Цвет	Серый	Синий	Серый	Черный
Механическая износостойкость (млн рабочих циклов)	5	5	5	2
Степень защиты	IP 66	IP 66	IP 66	IP 43
Номинальные рабочие характеристики	~ AC 15, A 300 / --- DC 13, Q 300 (в соответствии с МЭК/EN 60947-5-1)			
Размеры, Ш x Г x В	160 x 280 x 70 мм			94 x 161 x 54 мм
Срабатывание контактов				
1 шаг	1 НЗ + 1 НО	XPEG810	XPEB110	XPEG110
	2 НЗ + 1 НО	—	XPEB111	XPEG111
1 шаг	1 НО + 1 НЗ	—	XPEBC	XPEGC
	“одиночный останов”	—	XPEBCC	XPEGCC
2 шага	2 НЗ + 1 НО	XPEG911	XPEB211	XPEG211

(1) Кабельный ввод ISO M16 (Pg 9) и ISO M20 или № 13 (Pg 13,5).

Вход ISO
(EN 50262)

Простые ножные переключатели

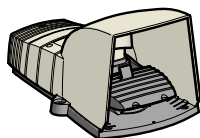

С триггерным механизмом (положительная логика включения)

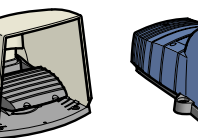
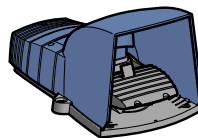

Без триггерного механизма

Ножные переключатели с защитным кожухом

2 кабельных входа ISO M20 с сальником

Цвет	Серый	Синий	Серый	Синий
Механическая износостойкость (млн рабочих циклов)	5	5	5	5
Степень защиты	IP 66	IP 66	IP 66	IP 66
Номинальные рабочие характеристики	~ AC 15, A 300 / --- DC 13, Q 300 (в соответствии с МЭК/EN 60947-5-1)			
Размеры, Ш x Г x В	160 x 280 x 162 мм			
Срабатывание контактов				
1 шаг	1 НЗ + 1 НО	XPEG510	XPEB510	XPEG310
	2 НЗ + 1 НО	XPEG511	XPEB511	XPEG311
2 шага	2 НЗ + 1 НО	XPEG711	XPEB711	XPEG611

Вход ISO
(EN 50262)

Ножные переключатели с устройством аварийного останова

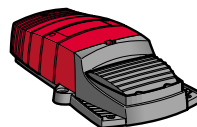

Без устройства фиксации нейтральной позиции, с кнопкой сброса

Ножные переключатели без защитного кожуха

2 кабельных входа ISO M20 с сальником

Цвет	Красный
Механическая износостойкость (млн рабочих циклов)	0,5
Степень защиты	IP 65
Номинальные рабочие характеристики	~ AC 15, A 300 / --- DC 13, Q 300 (в соответствии с МЭК/EN 60947-5-1)
Размеры, Ш x Г x В	160 x 280 x 70 мм
Срабатывание контактов	
1 шаг	2 НО
	2 НО + 1 НЗ + 1 НО



Ручные станции управления

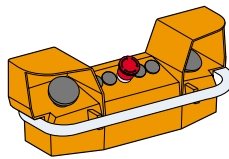

2 кнопки управления и 1 кнопка с грибовидной головкой для аварийного останова или блокировки

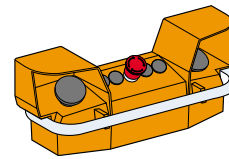

2 кнопки управления и 1 кнопка с грибовидной головкой для аварийного останова или блокировки, с коммутированным клеммником

Станции управления двумя руками (2 кабельных ввода с сальником ISO M20 или №13 (Pg 13,5), 1 кабельный ввод для №21 (Pg 21))		
Механическая износостойкость (млн рабочих циклов)	1	1
Степень защиты	IP 65	IP 65
Номинальные рабочие характеристики	~ AC 15, A 600 / --- DC 13, Q 600 (в соответствии с МЭК/EN 60947-5-1)	
Размеры, Ш x Г x В	455 x 170 x 188,5 мм	
Красная, аварийный останов (1 НЗ + 1 НЗ, плавное размыкание)	XY2SB71 (1)	XY2SB72 (1)
Желтая, размыкание (1 НЗ + 1 НО, размыкание перед выполнением)	XY2SB75	XY2SB76

(1) При заказе ручного блока управления с подставкой XY2SB90 добавьте 4 в конце каталожного номера. Пример: XY2SB71 становится XY2SB714.

(2) Для кабельного ввода ISO M25 закажите адаптер DE9RA2125 (комплект из 5 шт.).

Разрешающий выключатель

Положение контактов

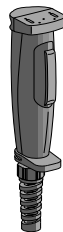
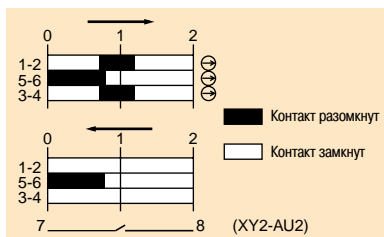

Пластиковый разрешающий выключатель Кабель Ø от 7 до 13 мм		
Описание	С кнопкой	С кнопкой, 1 НО
Ударопрочность/виброустойчивость	10 / 6 gn	
Степень защиты	IP 66	IP 65
Номинальные рабочие характеристики	~ AC-15, C300 / ---DC-13, R300 (в соответствии с МЭК/EN 60947-5-1)	
Размеры (Ш x Г x В)	46 x 58 x 261 мм	46 x 58 x 269 мм
№ по каталогу	XY2AU1	XY2AU2

Для заказа крепежных аксессуаров обращайтесь в Schneider Electric.

Пластиковый ножной разрешающий выключатель

Положение контактов

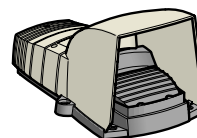
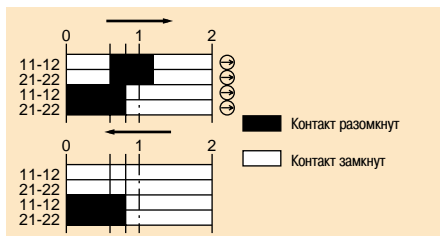

Пластиковый разрешающий выключатель с защитным кожухом 2 кабельных ввода ISO M20 с сальником	
Цвет	Серый
Описание	С кнопкой сброса
Ударопрочность/виброустойчивость	50 / 5 gn
Степень защиты	IP 65
Номинальные рабочие характеристики	~ AC-15, A300 / ---DC-13, Q300 (в соответствии с МЭК/EN 60947-5-1)
Размеры, Ш x Г x В	160 x 280 x 162 мм
№ по каталогу	XPEG4F

Светосигнальные колонны и сигнальные блоки

Светосигнальные колонны



Для ламп накаливания
(не входят в комплект)



Со светодиодами

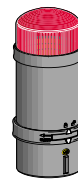

Со вспышкой с газоразрядными
лампами

Светосигнальные колонны Ø 70 мм

Степень защиты		IP 65		
Номинальное напряжение изоляции (Ui)		250 В		
Источник света		Лампа накаливания BA 15d	Светодиод на базе BA 15d	Вспышка 10 Дж
Постоянное свечение	12 - 230 В пост. или пер. тока	XVBL3●		–
	24 В пост. или пер. тока	–	XVBL0B●	–
	230 В пер. тока	–	XVBL0M●	–
Вспышки частотой 1 Гц	24 В пер. и 24 - 48 В пост. тока	XVBL4B●	–	–
	24 В пост. или пер. тока	–	XVBL1B●	XVBL8B● (1)
	230 В пер. тока	●	XVBL1M●	XVBL8M● (1)

(1) Для заказа светосигнальной колонны со вспышкой 5 Дж, замените 8 в каталожном номере на 6. Пример: XVBL8B● становится XVBL6B●.

Сигнальные блоки



Для ламп накаливания
(не входят в комплект)



Со светодиодами



Звуковое сигнальное
устройство



Базовое устройство +
крышка

Сигнальные блоки Ø 70 мм, от 2 до 5 световых или звуковых сигнальных модулей

Степень защиты		IP 65		
Номинальное напряжение изоляции (Ui)		250 В		
Источник света		Лампа накаливания BA 15d	Встроенный светодиод	–
Звуковое устройство (непрерывный или прерывистый сигнал)		–	–	70 - 90 дБ/м
Постоянное свечение	12 - 230 В пост. или пер. тока	XVBC3●	–	–
	24 В пост. или пер. тока	–	XVBC2B●	–
	230 В пер. тока	–	XVBC2M●	–
Вспышки частотой 1 Гц	24 В пер. и 24 - 48 В пост. тока	XVBC4B●	–	–
	24 В пост. или пер. тока	–	XVBC5B●	–
	230 В пер. тока	–	XVBC5M●	–
Зуммер	12 - 48 В пост. или пер. тока	–	–	XVBC9B
	120 - 230 В пер. тока	–	–	XVBC9M
Базовое устройство + крышка + набор цветных маркеров		–	–	XVBC21

Сирены и проблесковые маячки



Сирены, Ø 92 мм, 1 или 2 тона, 106 дБ



Проблесковые маячки, Ø 165 мм

		Сирена	Проблесковый маячок
Степень защиты		IP 40	IP 65
Номинальное напряжение изоляции (Ui)		250 В	250 В
Источник напряжения	24 В пост. или пер. тока	XVSB1 (1 тон) –	XVR1B9● (галогеновая лампа, 70 Вт)
		XVSB2 (2 тона) ∟∟∟	XVR1B0● (лампа накаливания, 25 Вт)
	230 В пер. тока	XVSM1 (1 тон) –	XVR1M0● (лампа накаливания, 25 Вт)
		XVSM2 (2 тона) ∟∟∟	–

Замените ● на число, соответствующее цвету: 3 = зеленый, 4 = красный, 5 = оранжевый, 6 = синий, 7 = бесцветный, 8 = желтый.

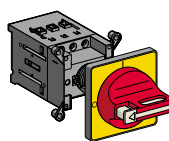
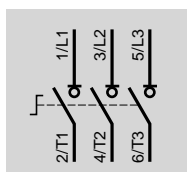

Монтаж на дверь

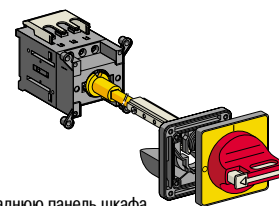

Монтаж на заднюю панель шкафа

Mini Vario для стандартных применений

Размеры передней панели (мм)		60 x 60	60 x 60
Крепление		Ø 22,5 мм	Ø 22,5 мм
Степень защиты		IP 20	IP 20
Номинальное рабочее напряжение (Ue)		690 В	690 В
Номинальный тепловой ток	12 А	VCDN12	VCCDN12
без защитного кожуха (lth)	20 А	VCDN20	VCCDN20

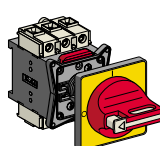
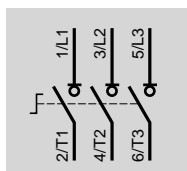

Монтаж на дверь

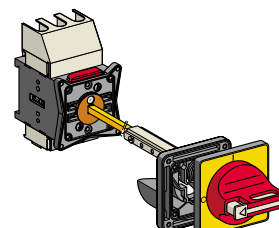
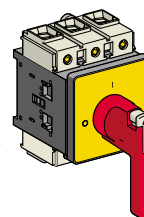

Монтаж на заднюю панель шкафа

Vario для высокотехнологичных применений

Размеры передней панели (мм)		60 x 60	60 x 60	90 x 90	60 x 60	60 x 60	90 x 90
Крепление		Ø 22,5 мм	4 винта	4 винта	Ø 22,5 мм	4 винта	4 винта
Степень защиты		IP 20	IP 20	IP 20	IP 20	IP 20	IP 20
Номинальное рабочее напряжение (Ue)		690 В	690 В	690 В	690 В	690 В	690 В
Номинальный тепловой ток	12 А	VCD02	VCF02	–	VCCD02	VCCF02	–
без защитного кожуха (lth)	20 А	VCD01	VCF01	–	VCCD01	VCCF01	–
	25 А	VCD0	VCF0	–	VCCD0	VCCF0	–
	32 А	VCD1	VCF1	–	VCCD1	VCCF1	–
	40 А	VCD2	VCF2	–	VCCD2	VCCF2	–
	63 А	–	VCF3	–	–	VCCF3	–
	80 А	–	VCF4	–	–	VCCF4	–
	125 А	–	–	VCF5	–	–	VCCF5
	175 А	–	–	VCF6	–	–	VCCF6

Выключатели в корпусе

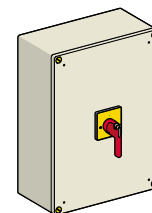
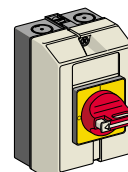
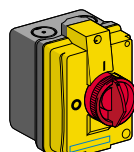
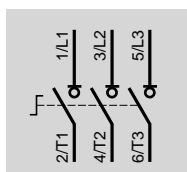

Мини Vario

Vario

Размеры передней панели (мм)		60 x 60	60 x 60	90 x 90
Размеры, Ш x Г x В		82,5 x 106 x 131 мм	90 x 131 x 146 мм	220 x 191 x 280 мм
Степень защиты		IP 55	IP 65	IP 65
Номинальное рабочее напряжение (Ue)		690 В	690 В	690 В
Номинальный тепловой ток	10 А	VCFN12GE	VCF02GE	–
без защитного кожуха (lth)	16 А	VCFN20GE	VCF01GE	–
	20 А	VCFN25GE	VCF0GE	–
	25 А	VCFN32GE	VCF1GE	–
	32 А	VCFN40GE	VCF2GE	–
	50 А	–	VCF3GE (1)	–
	63 А	–	VCF4GE (1)	–
	100 А	–	–	VCF5GE
	140 А	–	–	VCF6GE

(1) Ш x В x Г: 150 x 152 x 170 мм.

Пускатели “TeSys”

Автоматические выключатели с комбинированным расцепителем для электродвигателей

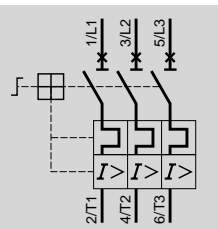

Автоматический выключатель в сборе: автоматический выключатель + корпус + устройство безопасности
Пример: GV2ME01 + GV2MC02 + GV2K04

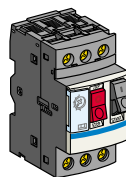

Автоматический выключатель с комбинированным расцепителем

Мощность двигателя	кВт (на 400 В)	–	0,06	0,09	0,12-0,18	0,25-0,37
Диапазон регулировок	A	0,1-0,16	0,16-0,25	0,25-0,40	0,40-0,63	0,63-1
Ток $I_d \pm 20\%$	A	1,5	2,4	5	8	13
Ток I_{th} (в шкафу)	A	0,16	0,25	0,40	0,63	1
№ по каталогу		GV2ME01	GV2ME02	GV2ME03	GV2ME04	GV2ME05
Мощность двигателя	кВт (на 400 В)	0,37-0,55	0,75	1,1-1,5	2,2	3-4
Диапазон регулировок	A	1-1,6	1,6-2,5	2,5-4	4-6,3	6-10
Ток $I_d \pm 20\%$	A	22,5	33,5	51	78	138
Ток I_{th} (в шкафу)	A	1,6	2,5	4	6,3	9
№ по каталогу		GV2ME06	GV2ME07	GV2ME08	GV2ME10	GV2ME14
Мощность двигателя	кВт (на 400 В)	5,5	7,5	9-11	11	15
Диапазон регулировок	A	9-14	13-18	17-23	20-25	24-32
Ток $I_d \pm 20\%$	A	170	223	327	327	416
Ток I_{th} (в корпусе)	A	13	17	21	23	24
№ по каталогу		GV2ME16	GV2ME20	GV2ME21	GV2ME22	GV2ME32

Корпуса

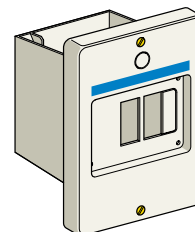
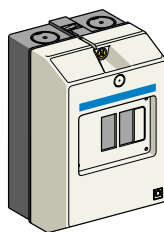

Корпус

Монтаж	Монтаж на поверхность	Врезной монтаж
Степень защиты	IP 55	IP 55 (передняя панель)
Размеры, Ш x Г x В	93 x 145,5 x 147 мм	93 x 55 x 126 мм
№ по каталогу	GV2MC02	GV2MP02

(1) Размеры с поставляемым устройством безопасности GV2K04.

Устройства безопасности

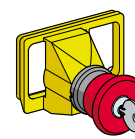
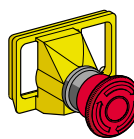
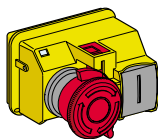

Аксессуары

Кнопка STOP с красной грибовидной головкой, с фиксацией	Возврат поворотом	Возврат поворотом	Возврат ключом (ключ № 455)
№ по каталогу	GV2K04	GV2K031	GV2K021

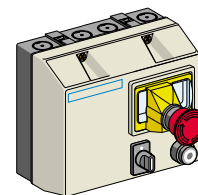
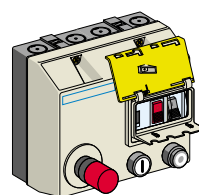
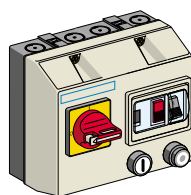

				Нереверсивный		Реверсивный
Степень защиты				IP 657		IP 657
Мощность двигателя (кВт), категория АС3			Диапазон регулировок I _{th} (А)	№ по каталогу		
220/230 В	400/415 В	440 В		(дополните кодом напряжения) (1)		
–	0,06	0,06	0,16-0,25	LG1K065●●02	LG7K06●●02	LG8K06●●02
0,06	0,09	0,12	0,25-0,40	LG1K065●●03	LG7K06●●03	LG8K06●●03
–	0,18	0,18	0,40-0,63	LG1K065●●04	LG7K06●●04	LG8K06●●04
0,12	0,25	0,25	0,63-1	LG1K065●●05	LG7K06●●05	LG8K06●●05
0,25	0,55	0,55	1-1,6	LG1K065●●06	LG7K06●●06	LG8K06●●06
0,37	0,75	1,1	1,6-2,5	LG1K065●●07	LG7K06●●07	LG8K06●●07
0,75	1,5	1,5	2,5-4	LG1K065●●08	LG7K06●●08	LG8K06●●08
1,1	2,2	3	4-6,3	LG1K065●●10	LG7K06●●10	LG8K06●●10
1,5	4	4	6-10	LG1K095●●14	LG7K09●●14	LG8K09●●14
3	5,5	5,5	9-14	LG1D122●●16	LG7D12●●16	LG8K12●●16
4	7,5	9	13-18	LG1D182●●20	LG7D18●●20	–
4	9	9	17-23	LG1D182●●21	LG7D18●●21	–

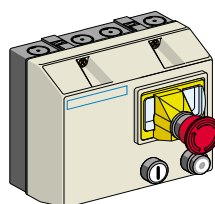

Пускатель со встроенным трансформатором 400/24 В

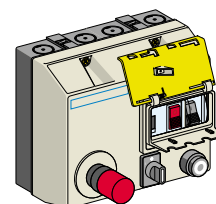

Пускатель со встроенным трансформатором 400/24 В

			Нереверсивный		Реверсивный
Степень защиты			IP 657		IP 657
Мощность двигателя (кВт), категория АС3		Диапазон регулировок I _{th} (А)	№ по каталогу		
380/400 В			Код Q7 (380/400 В) указывает напряжение цепи управления		
0,06		0,16-0,25	LJ7K06Q702		LJ8K06Q702
0,09		0,25-0,40	LJ7K06Q703		LJ8K06Q703
0,18		0,40-0,63	LJ7K06Q704		LJ8K06Q704
0,25		0,63-1	LJ7K06Q705		LJ8K06Q705
0,55		1-1,6	LJ7K06Q706		LJ8K06Q706
0,75		1,6-2,5	LJ7K06Q707		LJ8K06Q707
1,5		2,5-4	LJ7K06Q708		LJ8K06Q708
2,2		4-6,3	LJ7K06Q710		LJ8K06Q710
4		6-10	LJ7K09Q714		LJ8K09Q714

Напряжение цепи управления

В, 50/60 Гц	24 В	230 В	400 В	415 В
(1) Код напряжения	B7	P7	V7	N7

Для заметок _____ Руководство по выбору и применению
типовых решений для безопасности
Вашей установки

Решения для построения интерактивных систем

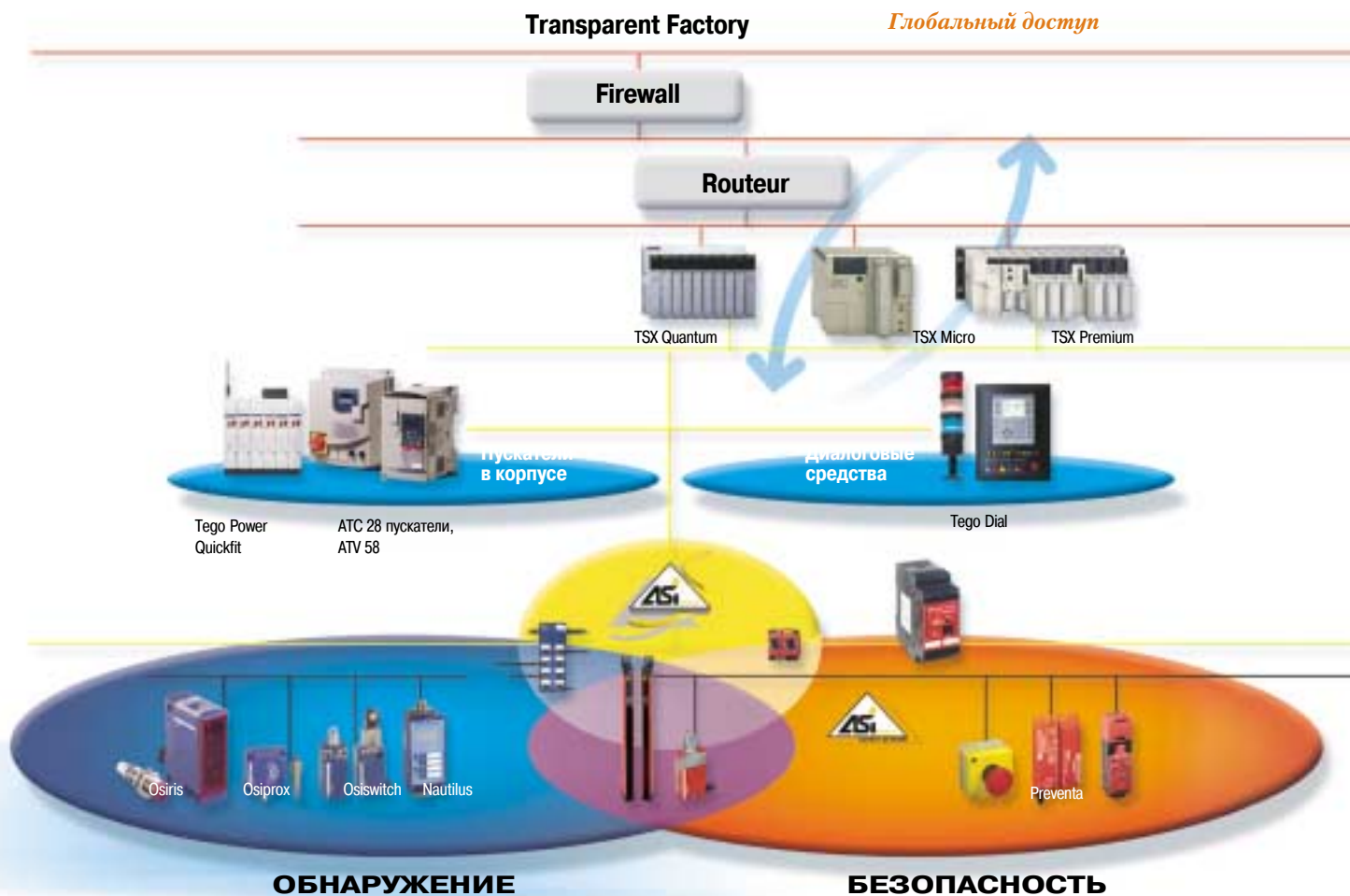

- Transparent Factory – это открытая платформа, основанная на Интернет-технологиях, с использованием Ethernet TCP/IP.

- Компания Schneider Electric первая предложила открытую технологию с использованием web-серверов для систем автоматизации промышленности. Благодаря прозрачному доступу можно в реальном времени получать оперативные данные о работе системы, с любого уровня, без специального программного обеспечения, в выбранном Вами формате.

Услуги Schneider Electric

“ Один партнер
в любой точке
планеты ”



Наша цель: быть рядом с Вами и быстро реагировать на Ваши потребности с помощью 5000 пунктов продаж во всем мире. Присутствуя в 130 странах и имея более 200 сервисных центров, Schneider Electric обеспечит Вам необходимую помощь и техническую поддержку.



Преимущества сети Schneider Electric

Оперативная логистика
Изделия, соответствующие международным и национальным стандартам, доступны во всем мире

Консультации
Техническая поддержка и помощь в составлении спецификации

Глобализация
Один поставщик, предлагающий глобальное решение, обеспечивающее безопасную работу всех компонентов автоматизации Вашей установки



Schneider Electric в СНГ и странах Балтии

• **Алматы**, Казахстан, 480009, пр-т Абая, 157, офис 9, тел.: (3272) 50 93 88, факс: (3272) 50 63 70 • **Ашгабат**, Туркменистан, 744030, ул. Нейтральный Туркменистан, 28, офисы 326-327, тел.: (99312) 39 00 38, факс: (99312) 39 34 65 • **Вильнюс**, Литва, LT - 2012, Vilnius, Verkiu St., 44, тел.: (370) 278 59 59, факс: (370) 278 59 62 • **Воронеж**, Россия, 394000, ул. Степана Разина, 38, тел.: (0732) 39 06 00, тел./факс: (0732) 39 06 01 • **Днепропетровск**, Украина, 49000, ул. Ломаная, 19, офис 405, тел./факс: (380567) 70 21 94 • **Донецк**, Украина, 83048, ул. Университетская, 77, тел.: (380623) 37 53 42, факс: (380623) 32 38 50 • **Екатеринбург**, Россия, 620219, ул. Первомайская, 104/ Комсомольская, 46, офис 204, тел.: (3432) 17 63 37, 17 63 38, факс: (3432) 49 40 27 • **Казань**, Россия, 420007, ул. Чернышевского, 43/2, офис 401, тел./факс: (8432) 92 24 45 • **Калининград**, Россия, 236040, Гвардейский пр., 15, тел./факс: (0112) 43 65 75 • **Краснодар**, Россия, 350000, ул. Северная, 324 Б, офис 31, тел./факс: (8612) 64 06 38 • **Киев**, Украина, 04070, ул. Набережно-Крещатикская, 10 Б, тел.: (38044) 490 62 10, факс: (38044) 490 62 11 • **Львов**, Украина, 79000, ул. Грабовского, 11, к. 1, офис 304, тел./факс: (380322) 97 46 14 • **Минск**, Беларусь, 220004, пр-т Машерова, 5, офис 502, тел.: (017) 223 75 50, факс: (017) 223 97 61 • **Москва**, Россия, 129281, ул. Енисейская, 37, тел.: (095) 797 40 00, факс: (095) 797 40 02 • **Нижний Новгород**, Россия, 603000, пл. Горького, 6, офис 511, тел.: (8312) 34 14 54, факс: (8312) 30 58 25 • **Николаев**, Украина, 54014, ул. 68 Десантников, 2, тел.: (380512) 24 80 17, факс: (380512) 50 00 21 • **Новосибирск**, Россия, 630005, Красный пр-т, 86, офис 302 А, тел.: (3832) 58 54 21, тел./факс: (3832) 27 62 53 • **Рига**, Латвия, LV-1035, Riga, Deglava, 60 А, тел.: (371) 780 23 74, факс: (371) 754 62 80 • **Самара**, Россия, 443001, ул. Самарская, 203 Б, офис 213, тел./факс: (8462) 42 33 68 • **Санкт-Петербург**, Россия, 191126, ул. Звенигородская, 3, тел.: (812) 380 64 64, факс: (812) 314 78 05 • **Таллинн**, Эстония, Ehitajate tee, 100, 12618, Tallinn, Estonia, тел.: (372) 650 97 00, факс: (372) 650 97 22 • **Уфа**, 450064, ул. Мира, 14, офисы 518-520, тел.: (3472) 79-98-29, факс: (3472) 79-98-30

Центр информационной поддержки: (095) 797 32 32

<http://www.schneider-electric.ru>

Быстрый доступ <http://www.se.com.ru>

DCIED201092RU
04/2003